

国际发明金奖 中国发明金奖

JOINWILL 匠·汇集®

用户手册

User Manual
浴缸系列

制造商：青海西旺新材料有限公司

MANUFACTURER: QINGHAIXIWANGHIGH-TECH&NEWMATERIAL CO.LTD

中国青海省西宁市科技生物产业园区经四路12-2号 邮编：810016

NO.12-2jingsiRd.BiotechnologicalIndustryZone,XiningCity,QinghaiProvince,China(810016)

TEL:0086-971-536 9666 FAX:0086-971-536 9405

经销商：上海西旺洁具有限公司

DISTRIBUTOR: SHANGHAIXIWANG SANITARY WARES CO.LTD

上海市胶州路941号23楼 邮编：200042

23rdFloor,No,941jiaozhouRoad,Shanghai

TEL:4001681877

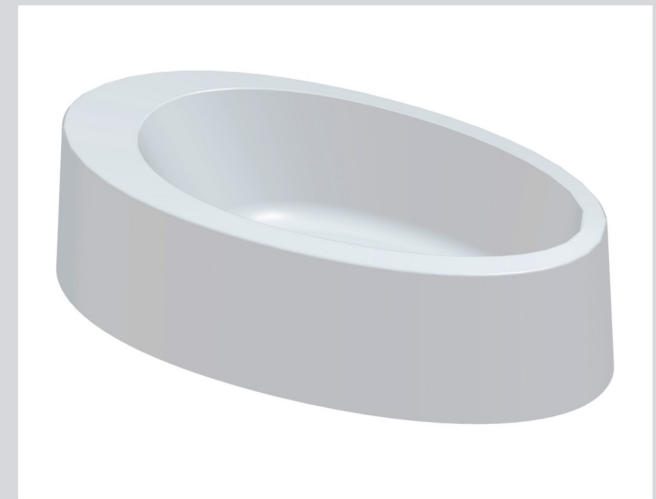

感谢您选用“匠·汇集”卫浴系列产品，为了充分发挥本的各项功能，请按照本说明书的提示内容正确安装，本公司保留说明书记载的型号进行更改的权利，恕不另行通知。

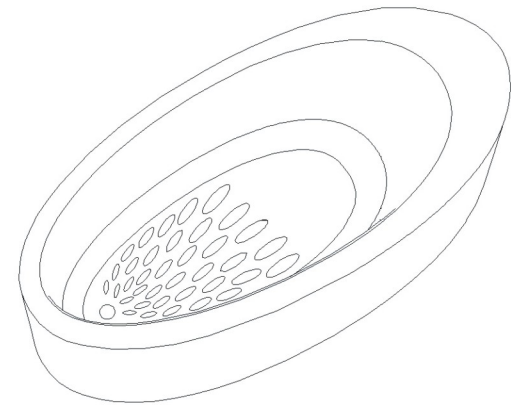

●材料：昆仑晶石

W 产品配置清单

名称	浴缸本体	产品安装说明书	浴缸支架	合格证
数量	1	1	1	1

产品系列	产品编号	产品类型	产品规格尺寸(mm)
玛丽亚系列	XWY001	固定式浴缸	1580(L)×750(W)×560(H)
水滴系列	XWY002	固定式浴缸	1790(L)×850(W)×575(H)
瑞福系列	XWY003	固定式浴缸	1700(L)×760(W)×585(H)

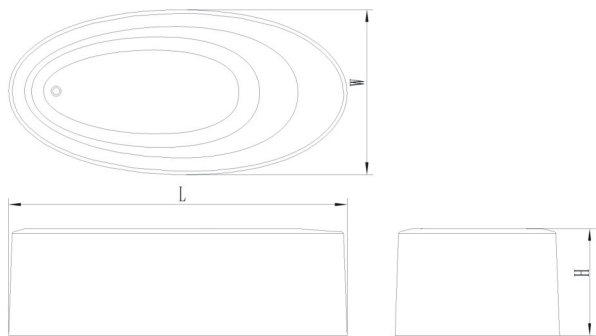

W 浴缸的维护和保养

1. 清洗和擦拭浴缸时，请使用没有腐蚀性的皂液，不能有可能划伤产品表面的沙粒或其他硬物；不能使用金属和硅石材的毛刷，避免划伤产品表面。
2. 请勿使用硬物、刀器敲击刻划产品表面，也不能用烟头或高于70℃的热源接触产品表面。
3. 浴缸使用完毕后，请将浴缸中的水排出。

产品保修卡 编号 _____

经销商			
详细地址		邮政编码	
联系电话		E-mail	
产品类型	浴缸	产品编号	
购买日期	年 月 日		
维修记录			
送货日期	故障原因	处理方法	维修人员签字

上联由用户保管，作为享受售后服务的凭证，谢谢！



匠·汇集® 卫浴盖章!



感谢您对“匠·汇集”产品的信赖，为了确保您能参加我司为回馈消费者而举办的各类活动，请您详细填写此联保修卡信息，并请沿此虚线剪下下联，寄回厂家存档。

客户反馈表 编号 _____

姓名		产品编号	
联系地址		邮政编码	
联系电话		E-mail	
产品类型	浴缸	产品数量	
购买日期	年 月 日		
经销商名称			

W 使用注意事项

- 1、勿让小孩、行动不便者、有心脏病、高血压患者请勿单独使用浴缸。
- 2、请勿用硬物摩擦或敲击浴缸，以免破裂、划伤。
- 3、进出浴缸时，请注意高低落差，以免被绊倒摔伤。
- 4、浴缸内常沾有肥皂水、易滑，请注意防滑。

W 产品责任保证书 保证事项

1. 保证期内，如产品在安装或正常使用状态下自身质量出现问题，本公司负责修理或视实际情况予以更换。
2. 在使用或安装本公司产品时，请仔细阅读用户手册，并遵守此手册所说明的安装及使用保养注意事项，如未按照本手册的规定安装和使用，所造成的质量问题将不在产品保证范围内。
3. 保证书适用的对象为购买“匠·汇集”产品（非商业）作为住宅用途的消费者。

免责声明

1. 如因消费者不正确使用、安装、运输、护理及维修而引起的产品损坏，本公司概不负责。
2. 保修期外发生的产品质量问题，本公司概不负责相关费用及可能出现的一切问题。

注意事项

1. 本保证书需加盖经销商的印章方为有效。
2. 购买“匠·汇集”产品时，请索取正式发票，并保存好此保证书，作为享受公司优质售后服务的依据。
3. 本公司保留此保证书的最终解释权。
4. 本公司卫浴系列产品保用3年，配件保修期为1年，超出保用时间，在正常使用或正确安装后，出现的产品质量问题，我们公司售后服务中心提供维修服务，只收取相关维修材料费用。

W 安装注意事项

为了安全、正确的安装产品，防止安装后出现不必要事故，或给您和他人造成人身伤害、财产损失，请务必遵守以下事项：

- 1、开箱后请将产品置于软布上，以免无意磕碰导致产品表面的外观损伤。
- 2、尽快处理不需要的包装材料，请勿让儿童玩耍包装袋和封箱带，以免造成人身伤害。
- 3、关闭供水阀门，检查污水管和供水管道，如有需要请在安装台面前进行更换。
- 4、安装过程必须严格遵照安装步骤进行。

W 安装工具及物料

螺丝刀



水平仪



卷尺



冲击钻



密封胶



活动扳手



W 安装环境

安装前确认水源已关闭且预留了给排水管路。

W 安装步骤

1、供水系统安装

(1) 入墙式龙头安装示意图

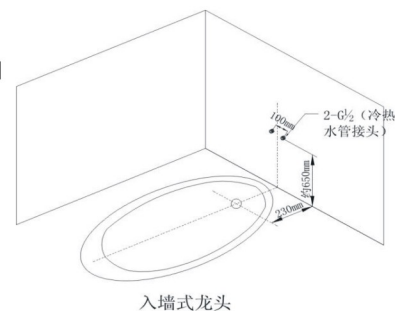

入墙式龙头

(2)、落地式龙头安装示意图

①落地式龙头安装图一

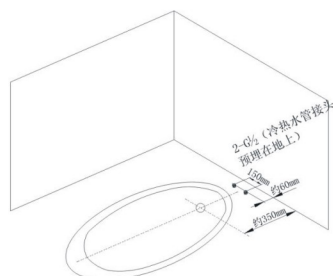

落地式龙头(一)

②落地式龙头安装图二

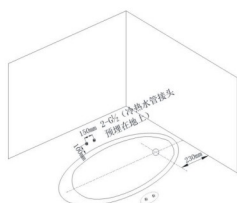

落地式龙头(二)

(3) 普通整体式浴缸龙头安装

根据浴缸龙头的开孔位置，将选购的浴缸龙头及花洒按照说明书进行安装，并将水龙头与供水系统连接，检查供水接头是否漏水。

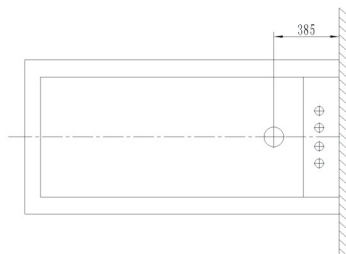

2、浴缸安装

(1) 如图1所示将浴缸倒置放在铺有软布上，在下水口处缠上密封胶带拧好下水管后，在下水管接口四周打上密封胶。



图1

(2)、如图2所示，首先，调节地脚螺丝使浴缸面处于水平；其次，将浴缸移安装位置。

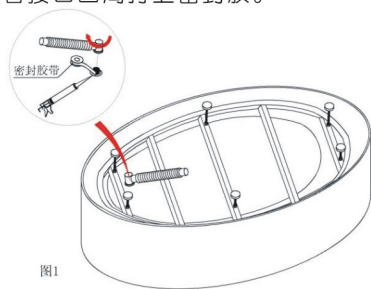

图2

(3)、如图3所示，将下水管塞进下水管道并用密封胶封好。



图3

(3)、至此安装过程中全部完成。检查调试各连接件以主各项功能是否正常。并试冲水数次，确保安装安全，24小时后方可正常使用。

▲警告

水龙头与进水、排水管件连接要牢固，如连接不牢固可能造成漏水。

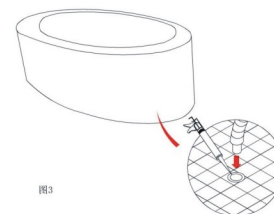
常见故障及排除方法

常见故障	故障原因	故障排除
水管漏水	1、密封圈不良。 2、水管接头螺母未拧紧。 3、接口处粘接不良。	1、更换密封圈。 2、拧紧水管接头螺母。 3、注意接口处粘接。
浴缸表面不平	1、浴缸支撑脚未调水平。	1、调整支撑脚。